

Inhaltsverzeichnis **Plissees für Türen**

Da Plissees an Holz-Alu- oder an Kunststoff-Alu-Türen im Wesentlichen den Einbausituationen an Kunststofftüren ohne Trittschutzschiene entsprechen, werden diese bei den Empfehlungen nicht extra aufgeführt.

Plissees für Türen Serie PT1

ohne Montagerahmen (gesamte Einbautiefe 45 mm)

PT1/1	für Türen mit gerader Mauerleibungsmontage	Seite 4
PT1/3	für Türen mit gerader Mauerleibungsmontage und schräger Schwelle	Seite 5
PT1/2	für doppelflügelige Türen mit gerader Mauerleibungsmontage	Seite 10
PT1/4	für doppelflügelige Türen mit gerader Mauerleibungsmontage und schräger Schwelle	Seite 11

mit Montagerahmen (gesamte Einbautiefe 49 mm)

PT1/5	für Türen mit Mauerleibungsmontage	Seite 6
PT1/7	für Türen mit Mauerleibungsmontage und schräger Schwelle	Seite 7
PT1/9	für Holz-, Aluminium- und Kunststofftüren	Seite 8
PT1/10	für doppelflügelige Holz-, Aluminium- und Kunststofftüren	Seite 9
PT1/6	für doppelflügelige Türen mit Mauerleibungsmontage	Seite 12
PT1/8	für doppelflügelige Türen mit Mauerleibungsmontage und schräger Schwelle	Seite 13

Zusatzausstattungen PT1		Seite 14
--------------------------------	--	----------

Plissees für Türen PT1

Allgemeine Produktbeschreibung

Profile

Sämtliche Profile des Neher-Systems sind stranggepresst nach der DIN EN 1202-2 und bestehen aus der Legierung EN AW-6060 T66.

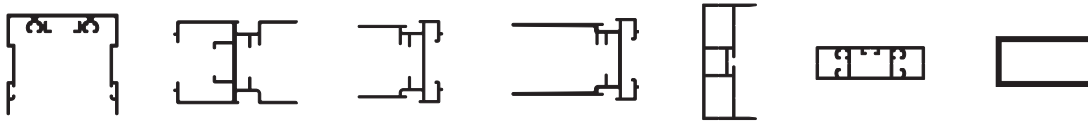

Oberfläche

Die Oberflächenversiegelung erfolgt im umweltfreundlichen Pulverbeschichtungsverfahren nach der GSB-Richtlinie oder im Eloxalverfahren.

Folgende Standardfarben werden angeboten:

pulverbeschichtet: weiß (RAL 9016), anthrazitgrau (RAL 7016 matt), hellbraun (RAL 8001 matt), mittelbraun (RAL 8014 matt), dunkelbraun (TON 8077 matt)

eloxiert: silber (E6/EV1)

Auf Wunsch sind auch Sonderfarben nach RAL, NCS, Farben mit Glittereffekt oder ELOXAL möglich.

Beim Einsatz in Schwimmbädern oder im Küstenbereich empfehlen wir beim Pulverbeschichtungsverfahren eine Voranodisation zur Vermeidung von Filiformkorrosion.

Gewebe

Das Standardgewebe beim Plissee besteht aus kreuzpunktverschweißten Polypropylenfäden mit einer Maschung von 1,27 x 1,27 mm.

Farbe: anthrazit

Beschlagteile

Sämtliche Beschlagteile sind in verschleißbaren Materialien ausgeführt.

Bei Beschlagteilen aus Kunststoff (Griff, Kette usw.) werden ausschließlich UV-stabilisierte Materialien verwendet, die auf den in Frage kommenden Einsatz hin abgestimmt sind.

Rahmenaufbau

Das Plissee des Neher-Systems wird auch in der Höhe auf Maß gefertigt (keine Rastermaße). In Verbindung mit der neu entwickelten Kettenkonstruktion können sowohl das Befestigungsprofil (35 mm) als auch das obere Kastenprofil (40 mm) sehr platzsparend ausgeführt werden.

Der U-Profil-Montagerahmen wird über je 2 Schraubkanäle mit dem oberen Kastenprofil rechtwinklig verschraubt.

Damit kann das Plissee auch bei schwierigen Einbauverhältnissen sehr einfach und funktionssicher montiert werden.

Der Montagerahmen kann entweder unten offen (schwelfrei) oder unten geschlossen (als Rahmenkonstruktion) ausgeführt werden.

Die Kette ist generell starr am Befestigungsprofil montiert. Sie wird beim Öffnen und Schließen ausschließlich über das Schiebepprofil geführt. Damit ist auch bei breiten und hohen Türelementen ein ruhiges Laufverhalten (ruckelfrei) gewährleistet.

Die Aluminiumprofile der Schiebeeinheit sind über spezielle Nutensteine mit dem Gewebe verbunden und nach oben hin abziehbar.

Damit können diese bei einem Gewebetausch leicht entfernt und wieder verwendet werden (wartungsfreundlich).

Die Paketbreite bei geöffnetem Plissee (bewegliches + festes Flügelprofil) ist wie folgt:

bei Plisseebreite bis 1300 mm: 90 mm

bei Plisseebreite 1300 bis 1700 mm: 105 mm

Montage

In den Horizontal- und Vertikalschnitten handelt es sich bei den dargestellten Schrauben und Montagebohrungen um Montagevorschläge, die, je nach Einbausituation, auch anders aussehen können.

Im Standard werden die Plissees mit Montagerahmen ohne Montagebohrungen geliefert (Montagebohrungen inkl. Montagmaterial siehe Zusatzausstattungen am Ende der Produktgruppe).

Plissees für Türen PT1

(dargestellt ist die Variante PT1/5 von Seite 6)

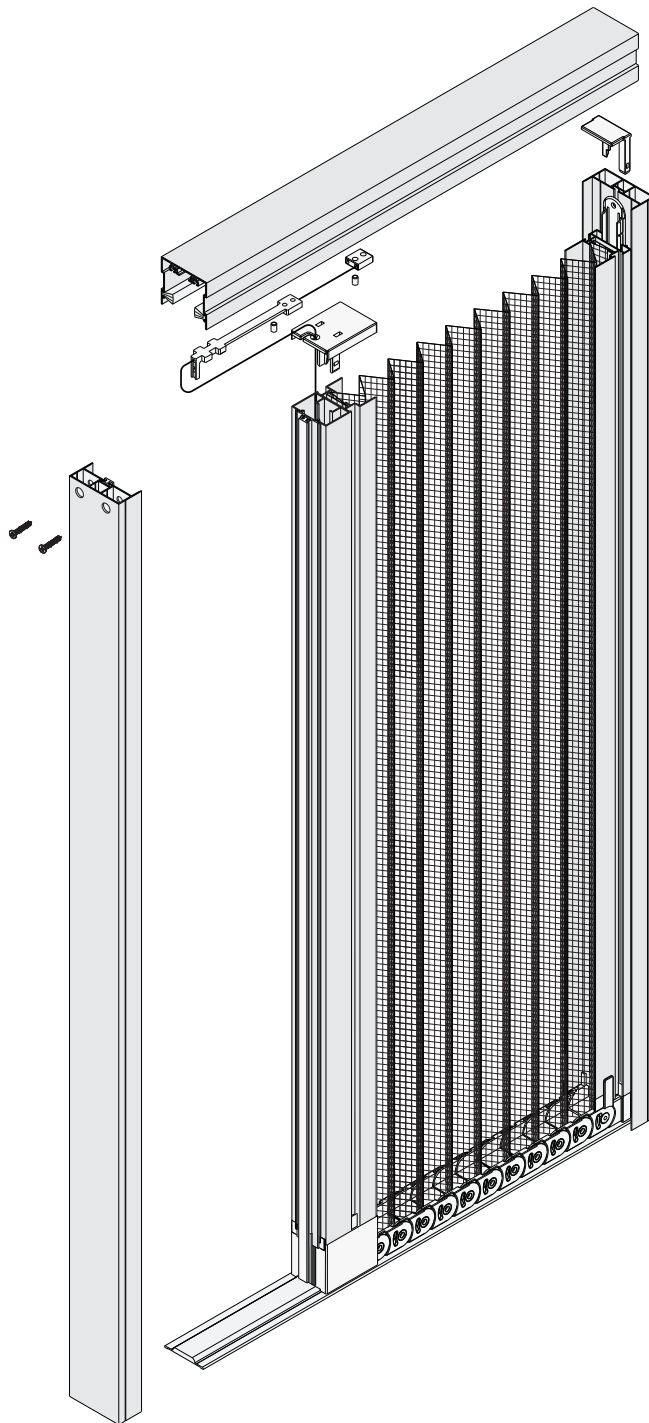

Kastenprofil

Das obere Kastenprofil wird über Schraubkanäle mit dem Montagerahmenprofil zu einem stabilen U-Rahmen verschraubt. Damit kann das Plissee auch bei kritischen Einbauverhältnissen einfach montiert werden.

Durch die spezielle Konstruktion des Plissees hat das Kastenprofil lediglich eine Bauhöhe von 40 mm.

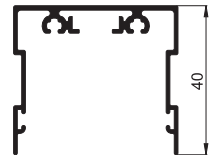

Griffschale

Wenn genügend Platz vorhanden ist, kann sowohl innen als auch außen eine Griffschale eingeklipst werden.

Die Griffschale kann jederzeit in der Höhe angepasst werden. Ansonsten erfolgt die Bedienung über eine Nut im Flügelprofil.

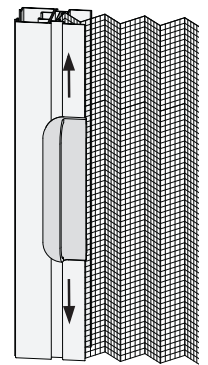

Montagerahmenprofil

Das Plissee der Serie PT1 kann auch mit integriertem Montagerahmen geliefert werden. Damit kann das Plissee auch bei schwierigen Einbausituationen sowohl stirnseitig oder von vorne verschraubt werden.

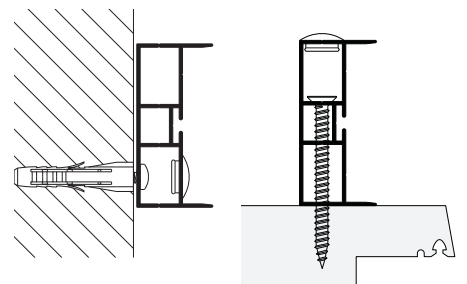

Bodenprofile

Je nach Beschaffenheit des Bodens stehen zwei verschiedene Bodenprofile und ein Montagerahmenprofil zur Verfügung.

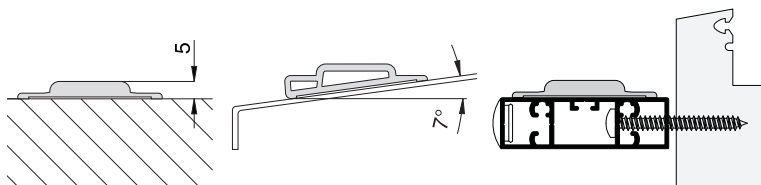

Verschluss

Über ein Verschlusssteil wird das Plissee in geöffneter Stellung fixiert. In Verbindung mit dem Montagerahmen erfolgt die Zuhaltung in geschlossener Stellung über ein beidseitiges Magnetband.

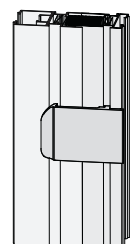

Plissee für Türen

ohne Montagerahmen

Empfehlung

Türen

mit gerader
Mauerleibungsmontage

Variante

PT1/1

Preisgestaltung

Plissees für Türen Preisliste 1

Seite 20

Bestellmaße

Breite = lichte Breite Mauerleibung
Höhe = lichte Höhe Mauerleibung/Bodenauflage

Horizontalschnitt

M 1:3

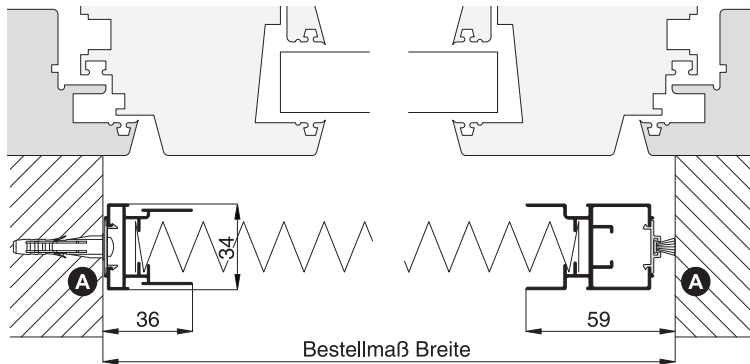

Vertikalschnitt

M 1:3

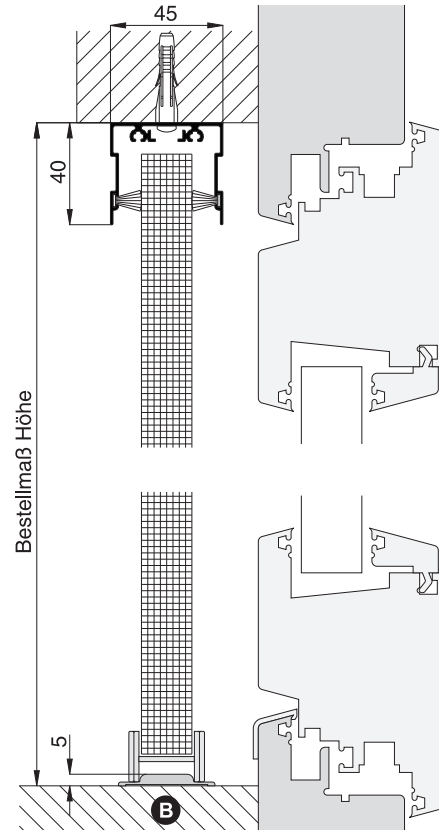

Worauf Sie unbedingt achten sollten

alternativ

Platzbedarf (durch Einbautiefe) ohne Griffschalen:
mind. 45 mm, Profilnut als Griff verwenden.

zusätzlicher Platzbedarf bei Verwendung der
mitgelieferten einclipsbaren Griffschalen (2 St.):

- mit einer Griffschale innen oder außen + 14 mm
- mit je einer Griffschale innen und außen + 28 mm

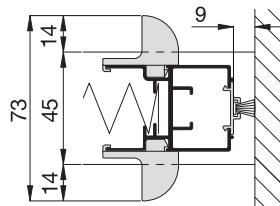

A Wände gerade, rechtwinklig zum Sturz

PT1/5, Seite 6

B Boden eben

PT1/3, Seite 5
PT1/9, Seite 8

Bemerkung:

Bei Bestellmaß Breite größer 1300 mm wird das Flügelprofil 10 42 07 verwendet.
(Register Farben . Sonderformen . Profile)

verwendete Profile mit Standardbürstendichtung

M 1:3

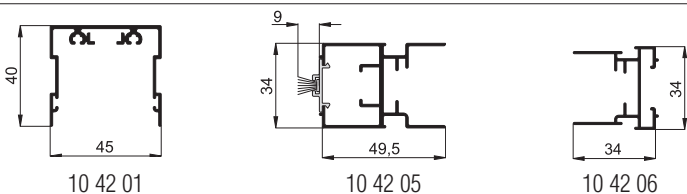

3-D Ansicht von außen

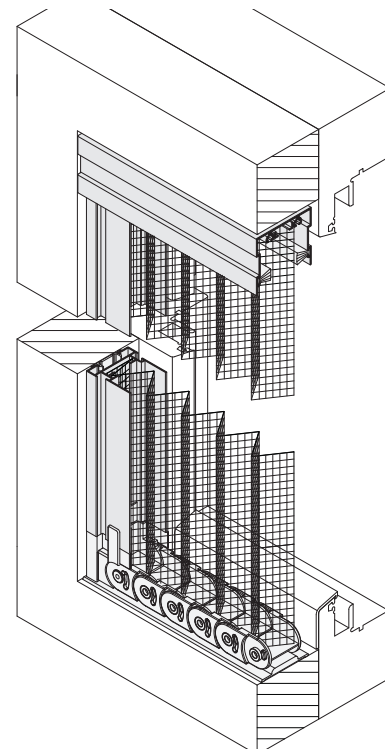

Plissee für Türen

ohne Montagerahmen

Empfehlung

Türen

mit gerader Mauerleibungs-
montage und schräger Schwelle

Variante

PT1/3

Preisgestaltung

Plissees für Türen Preisliste 2

Seite 20

Bestellmaße

Breite = lichte Breite Mauerleibung
Höhe = siehe Vertikalschnitt

Horizontalschnitt

M 1:3

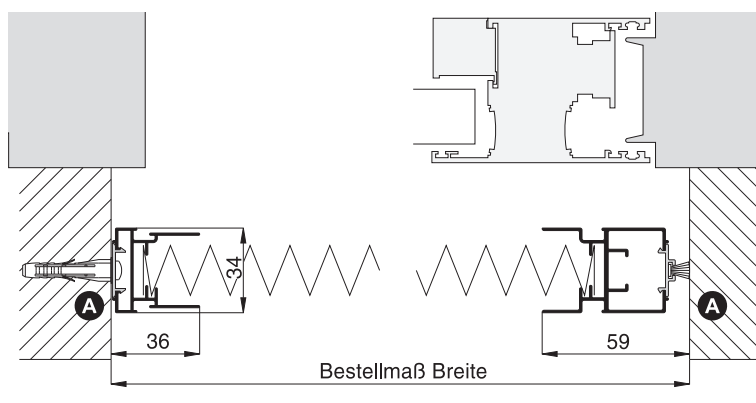

Vertikalschnitt

M 1:3

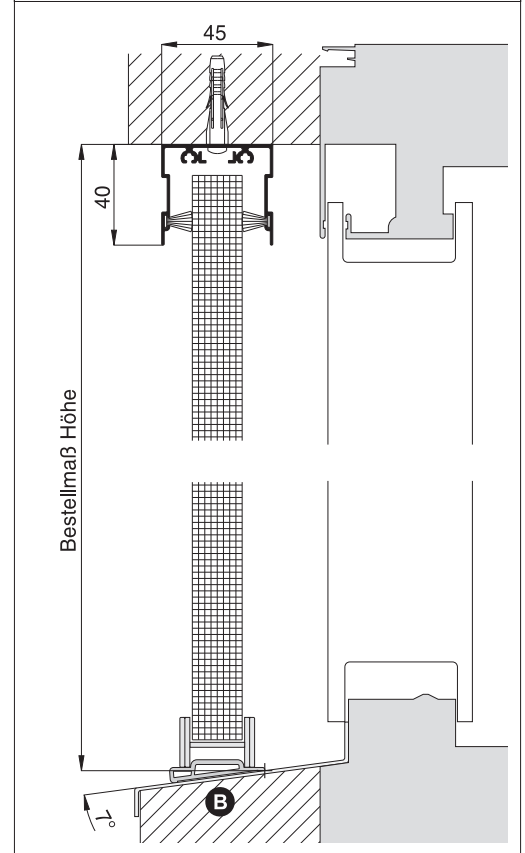

Worauf Sie unbedingt achten sollten

alternativ

Platzbedarf (durch Einbautiefe) ohne Griffschalen:
mind. 45 mm, Profalnut als Griff verwenden.

zusätzlicher Platzbedarf bei Verwendung der
mitgelieferten einclipbaren Griffschalen (2 St.):
- mit einer Griffschale innen oder außen + 14 mm
- mit je einer Griffschale innen und außen + 28 mm

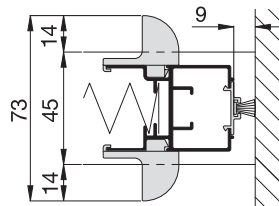

A Wände gerade, rechtwinkelig zum Sturz

PT1/7, Seite 7

B Montage auf schrägem Schwellenblech

PT1/1, Seite 4

Bemerkung:

Bei Bestellmaß Breite größer 1300 mm wird das Flügelprofil 10 42 07 verwendet.
(Register Farben . Sonderformen . Profile)

verwendete Profile mit Standardbürstendichtung

M 1:3

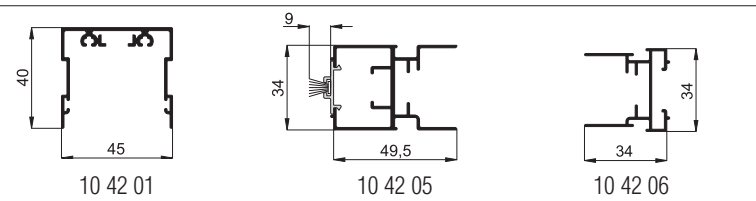

3-D Ansicht von außen

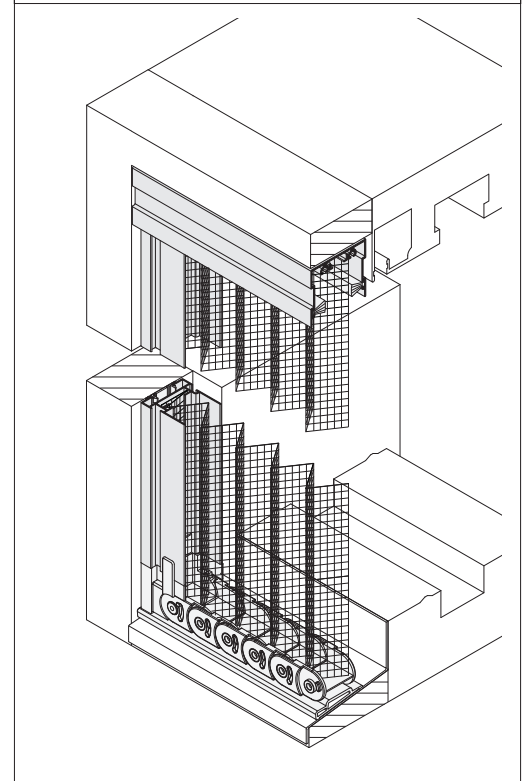

Plissee für Türen

mit Montagerahmen **unten offen**

Empfehlung

Türen

mit Mauerleibungsmontage

Variante

PT1/5

Preisgestaltung

Plissees für Türen Preisliste 3

Seite 20

Bestellmaße

Breite = lichte Breite Mauerleibung - 2 mm
 Höhe = lichte Höhe Mauerleibung/Bodenauflage - 2 mm

Horizontalschnitt

M 1:3

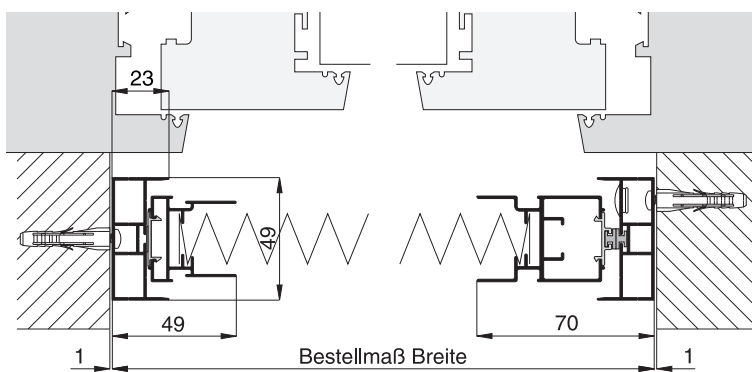

Vertikalschnitt

M 1:3

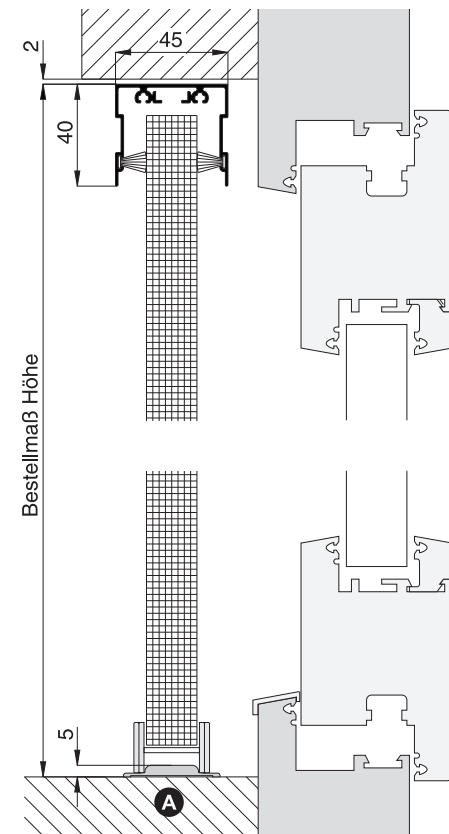

Worauf Sie unbedingt achten sollten

alternativ

Platzbedarf (durch Einbautiefe) ohne Griffschalen:
 mind. 49 mm, Profilnut als Griff verwenden.

zusätzlicher Platzbedarf bei Verwendung der
 mitgelieferten einclipsbaren Griffschalen (2 St.):

- mit einer Griffschale innen oder außen + 12 mm
- mit je einer Griffschale innen und außen + 24 mm

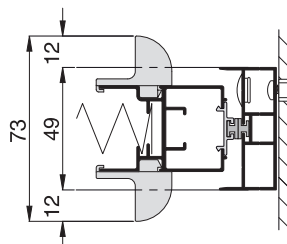

A Boden eben

PT1/7, Seite 7
 PT1/9, Seite 8

Bemerkung:

Bei Bestellmaß Breite größer 1300 mm wird das Flügelprofil 10 42 07 verwendet.
 (Register Farben . Sonderformen . Profile)

verwendete Profile

M 1:3

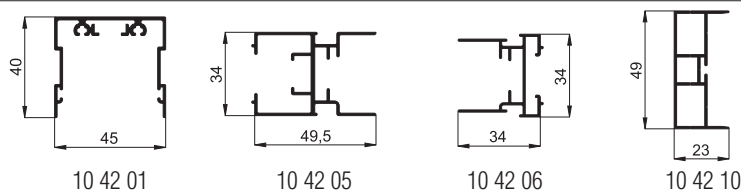

3-D Ansicht von außen

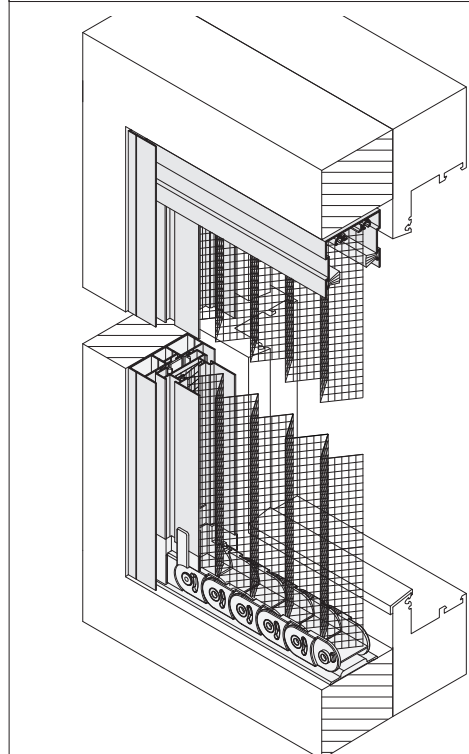

Plissee für Türen

mit Montagerahmen **unten offen**

Empfehlung

Türen

mit Mauerleibungsmontage
und schräger Schwelle

Variante

PT1/7

Preisgestaltung

Plissees für Türen Preisliste 4

Seite 21

Bestellmaße

Breite = lichte Breite Mauerleibung - 2 mm
Höhe = siehe Vertikalschnitt

Horizontalschnitt

M 1:3

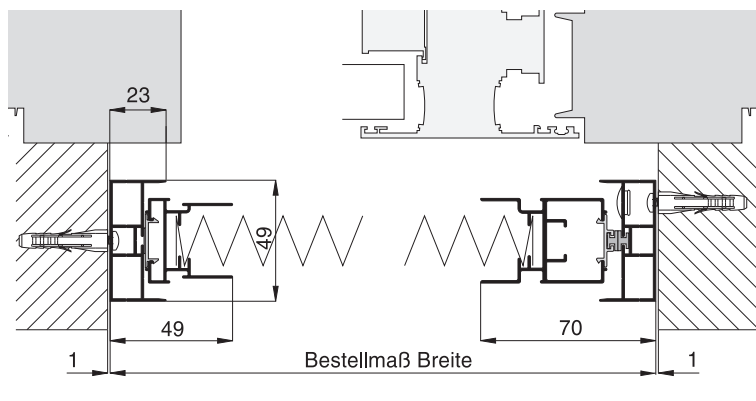

Vertikalschnitt

M 1:3

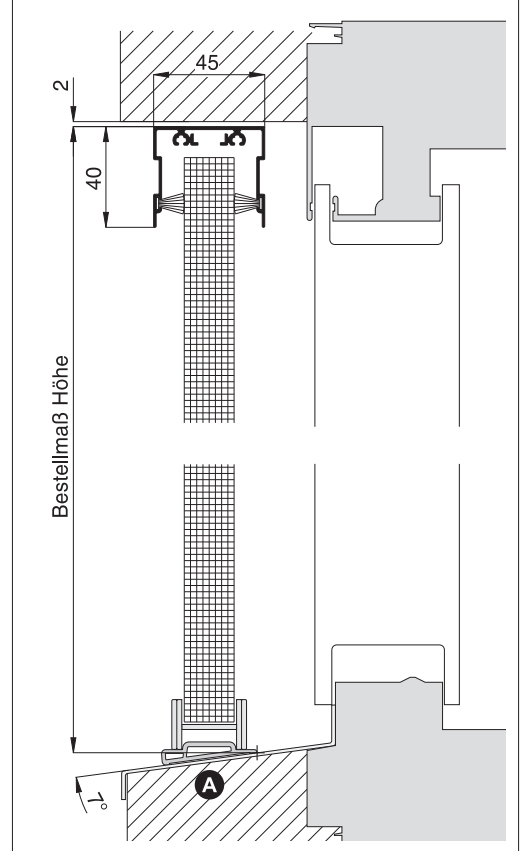

Worauf Sie unbedingt achten sollten

alternativ

Platzbedarf (durch Einbautiefe) ohne Griffschalen:
mind. 49 mm, Profilmutter als Griff verwenden.

zusätzlicher Platzbedarf bei Verwendung der
mitgelieferten einclipsbaren Griffschalen (2 St.):
- mit einer Griffschale innen oder außen + 12 mm
- mit je einer Griffschale innen und außen + 24 mm

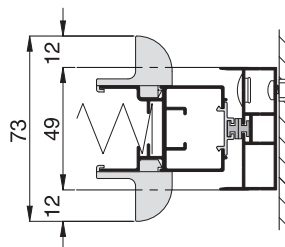

Montage auf schrägem Schwellenblech

PT1/5, Seite 6
PT1/9, Seite 8

Bemerkung:

Bei Bestellmaß Breite größer 1300 mm wird das Flügelprofil 10 42 07 verwendet.
(Register Farben . Sonderformen . Profile)

verwendete Profile

M 1:3

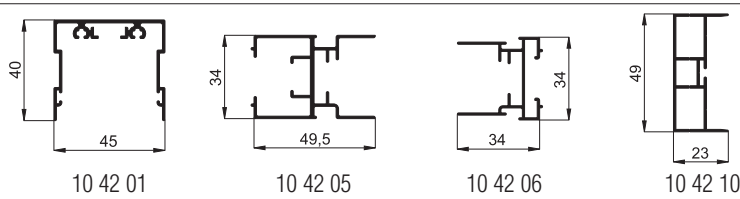

3-D Ansicht von außen

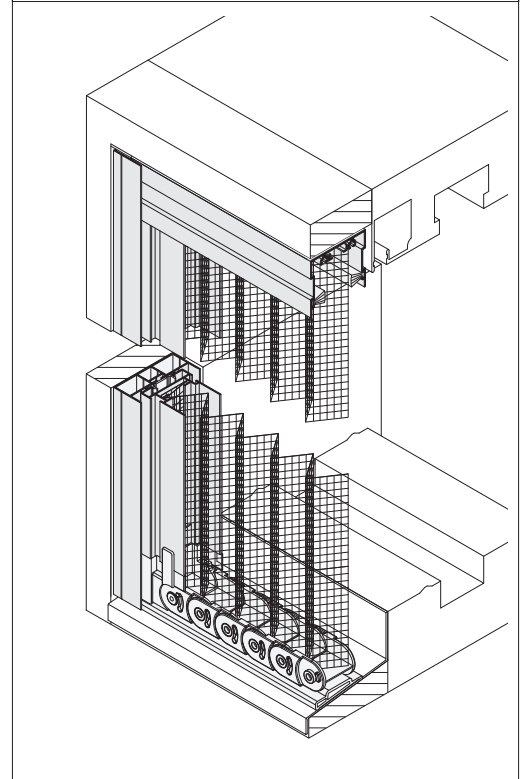

Plissee für Türen

mit Montagerahmen **unten geschlossen**

Empfehlung

Holz-, Aluminium-
und Kunststofftüren

Variante

PT1/9

Preisgestaltung

Plissees für Türen Preisliste 5

Seite 21

Bestellmaße

Breite = siehe Horizontalschnitt

Höhe = siehe Vertikalschnitt

Horizontalschnitt

M 1:3

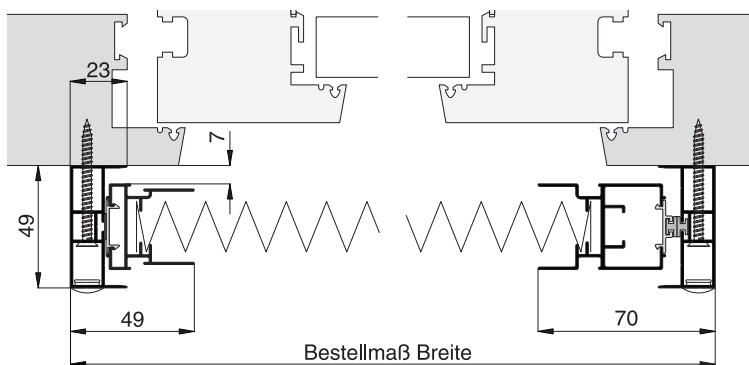

Vertikalschnitt

M 1:3

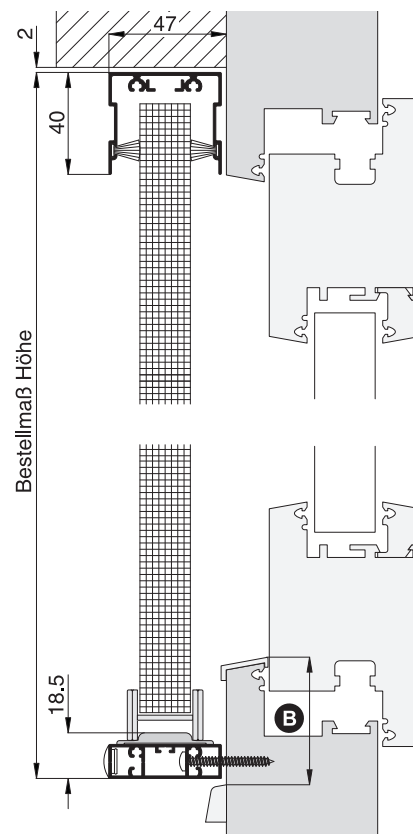

Worauf Sie unbedingt achten sollten

alternativ

Platzbedarf (durch Einbautiefe) ohne Griffschalen:
mind. 49 mm, Profilnut als Griff verwenden.

zusätzlicher Platzbedarf bei Verwendung der
mitgelieferten einclipbaren Griffschalen (2 St.):

- mit einer Griffschale innen oder außen + 12 mm
- mit je einer Griffschale innen und außen + 24 mm

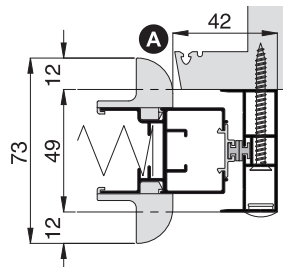

A für Griffschale innen darauf achten, dass ge-
nügend Platz zum Blendrahmen vorhanden ist

B Abstand der Wasserabdeckkappe vom
Rand des Blendrahmens mind. 19 mm

Bestellmaß Höhe verringern

Bemerkung:

Bei Bestellmaß Breite größer 1300 mm wird das Flügelprofil 10 42 07 verwendet.
(Register Farben . Sonderformen . Profile)

verwendete Profile

M 1:3

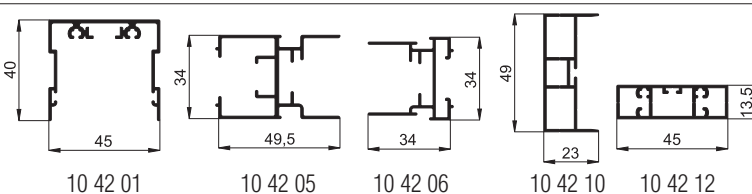

3-D Ansicht von außen

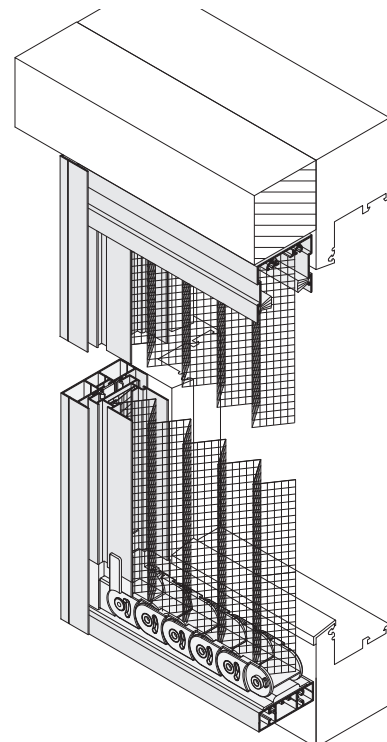

Plissee für Türen

doppelflügelige Anlage mit Montagerahmen **unten geschlossen**

Empfehlung

doppelflügelige Holz-, Aluminium- und Kunststofftüren

Variante

PT1/10

Preisgestaltung

Plissees für Türen 2,1 x Preisliste 5 von halber Breite

Seite 21

Bestellmaße

Breite = siehe Horizontalschnitt

Höhe = siehe Vertikalschnitt

Horizontalschnitt

M 1:4

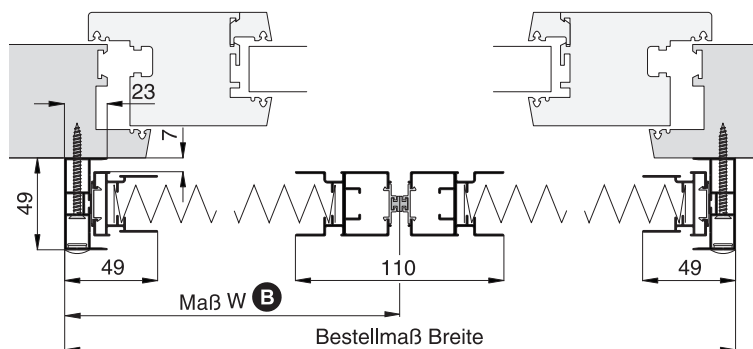

Vertikalschnitt

M 1:3

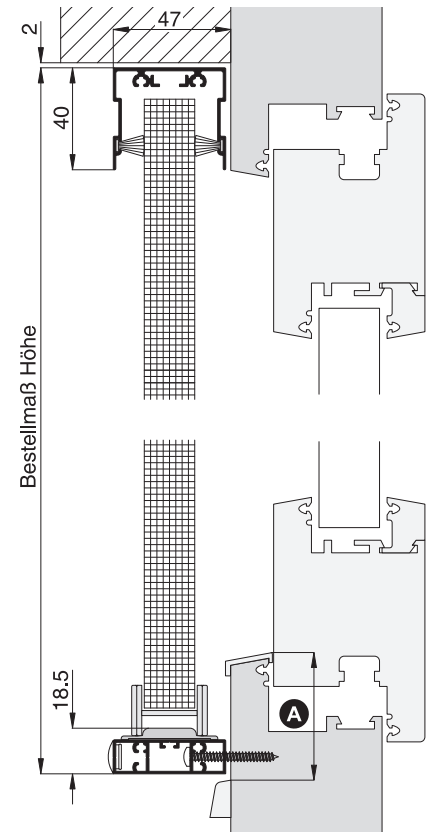

Worauf Sie unbedingt achten sollten

alternativ

Platzbedarf (durch Einbautiefe) ohne Griffschalen:
mind. 49 mm, Profilnut als Griff verwenden.

zusätzlicher Platzbedarf bei Verwendung der
mitgelieferten einclipbaren Griffschalen (4 St.):
- mit einer Griffschale innen oder außen + 12 mm
- mit je einer Griffschale innen und außen + 24 mm

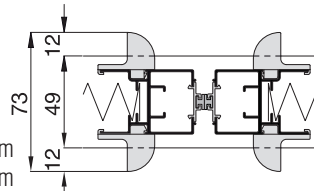

A Abstand der Wasserabdeckkappe vom
Rand des Blendrahmens mind. 19 mm

Bestellmaß Höhe verringern

B bei unsymmetrischer Tür „Maß W“ angeben
(max. Breite eines Flügels: 1700 mm)

beide Flügel haben die
gleiche Breite

Bemerkung:

Bei Bestellmaß Breite größer 2600 mm wird das Flügelprofil 10 42 07 verwendet.
(Register Farben . Sonderformen . Profile)

verwendete Profile

M 1:3

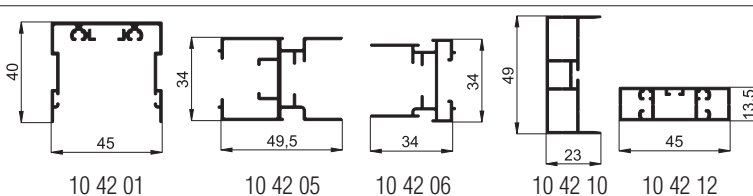

3-D Ansicht von außen

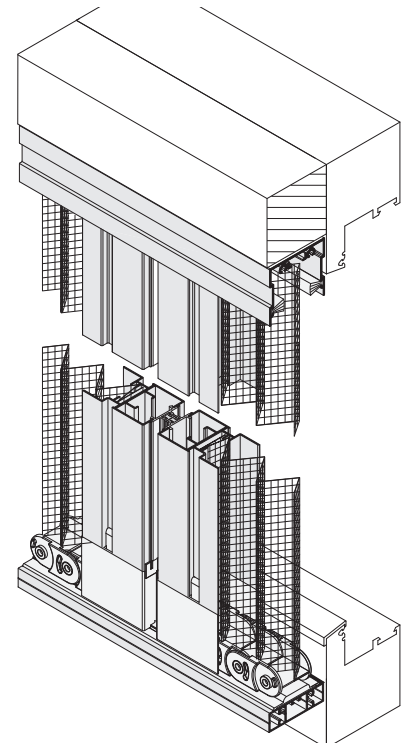

Plissee für Türen

doppelflügelige Anlage ohne Montagerahmen

Empfehlung

doppelflügelige Türen

mit gerader
Mauerleibungsmontage

Variante

PT1/2

Preisgestaltung

Plissees für Türen 2,1 x Preisliste 1 von halber Breite

Seite 20

Bestellmaße

Breite = lichte Breite Mauerleibung

Höhe = lichte Höhe Mauerleibung/Bodenauflage

Horizontalschnitt

M 1:4

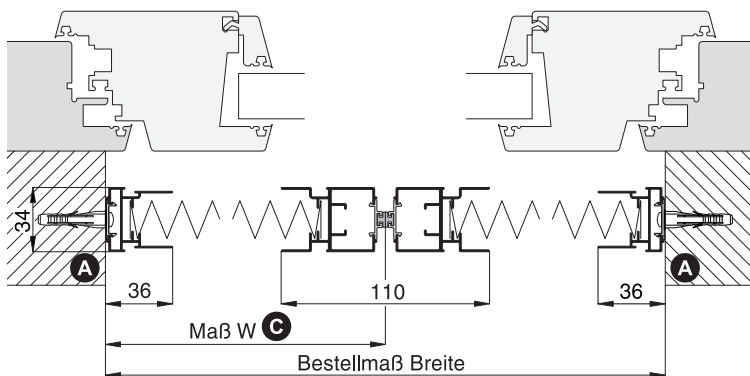

Vertikalschnitt

M 1:3

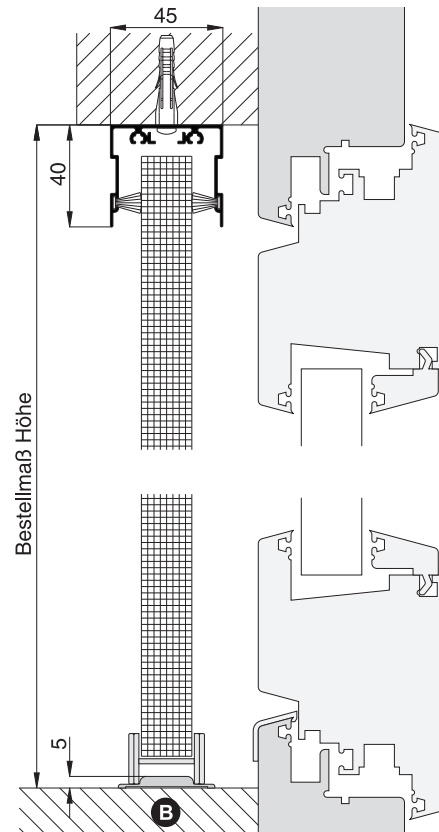

Worauf Sie unbedingt achten sollten

alternativ

Platzbedarf (durch Einbautiefe) ohne Griffschalen:
mind. 45 mm, Profilnut als Griff verwenden.

zusätzlicher Platzbedarf bei Verwendung der
mitgelieferten einclipbaren Griffschalen (4 St.):

- mit einer Griffschale innen oder außen + 14 mm
- mit je einer Griffschale innen und außen + 28 mm

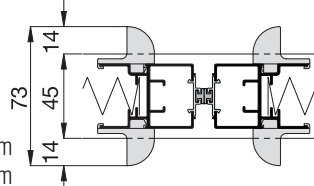

A Wände gerade, rechtwinklig zum Sturz	PT1/6, Seite 12
B Boden eben	PT1/4, Seite 11 PT1/10, Seite 9
C bei unsymmetrischer Tür „Maß W“ angeben (max. Breite eines Flügels: 1700 mm)	beide Flügel haben die gleiche Breite

Bemerkung:

Bei Bestellmaß Breite größer 2600 mm wird das Flügelprofil 10 42 07 verwendet.
(Register Farben . Sonderformen . Profile)

verwendete Profile

M 1:3

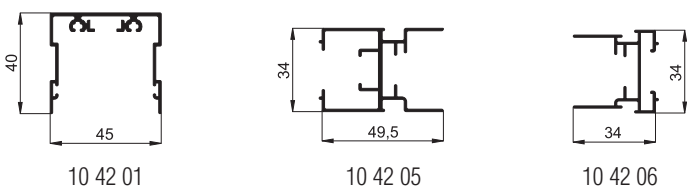

3-D Ansicht von außen

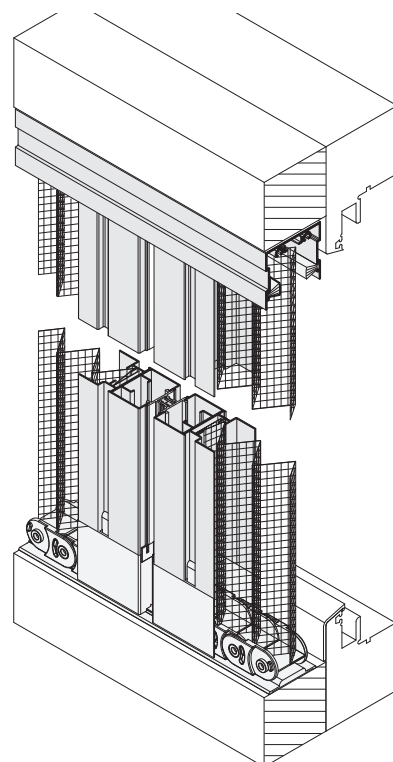

Plissee für Türen

doppelflügelige Anlage ohne Montagerahmen

Empfehlung

doppelflügelige Türen

mit gerader Mauerleibungsmontage und schräger Schwelle

Variante

PT1/4

Preisgestaltung

Plissees für Türen 2,1 x Preisliste 2 von halber Breite

Seite 20

Bestellmaße

Breite = lichte Breite Mauerleibung
Höhe = siehe Vertikalschnitt

Horizontalschnitt

M 1:4

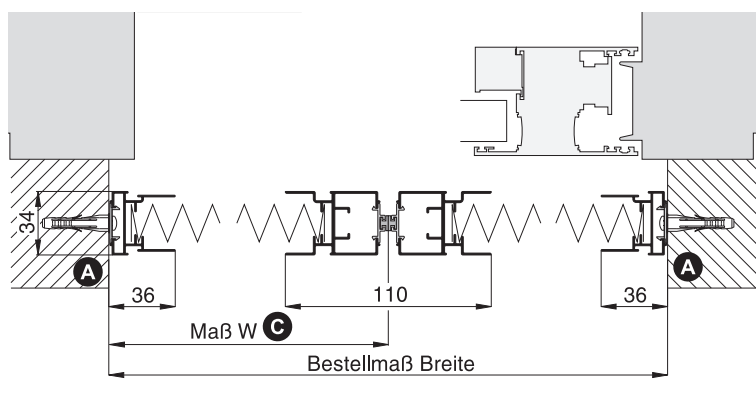

Vertikalschnitt

M 1:3

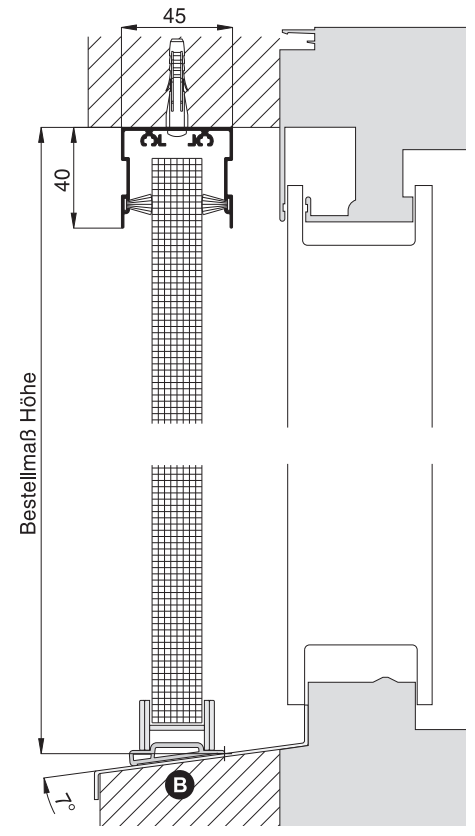

Worauf Sie unbedingt achten sollten

alternativ

Platzbedarf (durch Einbautiefe) ohne Griffschalen:
mind. 45 mm, Profalnut als Griff verwenden.

zusätzlicher Platzbedarf bei Verwendung der
mitgelieferten einclipbaren Griffschalen (4 St.):
- mit einer Griffschale innen oder außen + 14 mm
- mit je einer Griffschale innen und außen + 28 mm

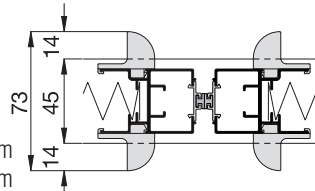

A Wände gerade, rechtwinkelig zum Sturz	PT1/8, Seite 13
B Montage auf schrägem Schwellenblech	PT1/2, Seite 10
C bei unsymmetrischer Tür „Maß W“ angeben (max. Breite eines Flügels: 1700 mm)	beide Flügel haben die gleiche Breite

Bemerkung:

Bei Bestellmaß Breite größer 2600 mm wird das Flügelprofil 10 42 07 verwendet.
(Register Farben . Sonderformen . Profile)

verwendete Profile

M 1:3

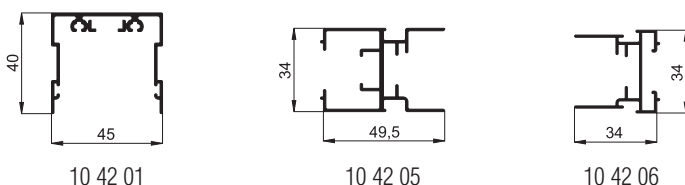

3-D Ansicht von außen

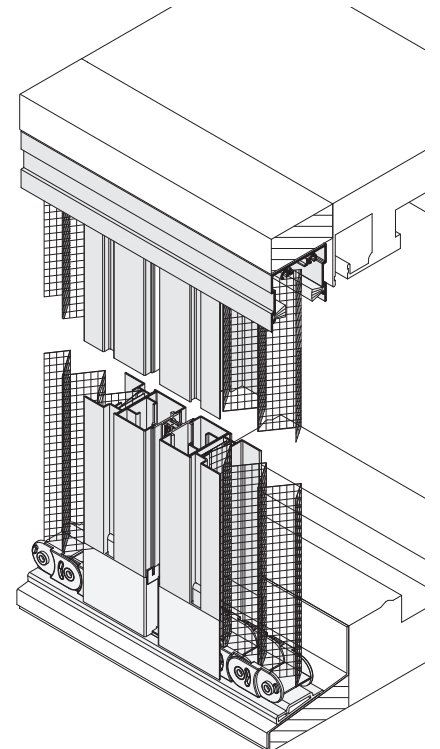

Plissee für Türen

doppelflügelige Anlage mit Montagerahmen **unten offen**

Empfehlung

doppelflügelige Türen

mit Mauerleibungsmontage

Variante

PT1/6

Preisgestaltung

Plissees für Türen 2,1 x Preisliste 3 von halber Breite Seite 20

Bestellmaße

Breite = lichte Breite Mauerleibung - 2 mm
 Höhe = lichte Höhe Mauerleibung/Bodenauflage - 2 mm

Horizontalschnitt

M 1:4

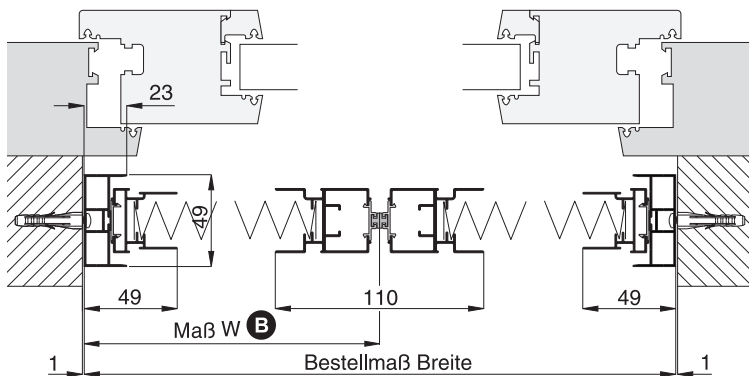

Vertikalschnitt

M 1:3

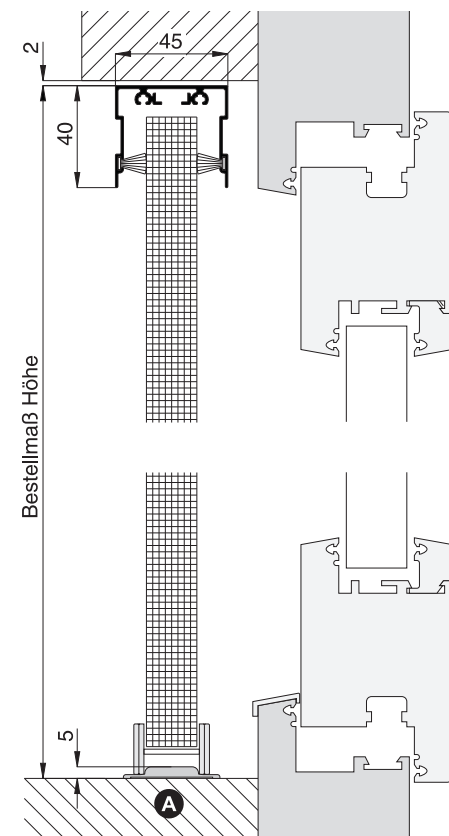

Worauf Sie unbedingt achten sollten

alternativ

Platzbedarf (durch Einbautiefe) ohne Griffschalen:
 mind. 49 mm, Profilnut als Griff verwenden.

zusätzlicher Platzbedarf bei Verwendung der

mitgelieferten einclipbaren Griffschalen (4 St.):

- mit einer Griffschale innen oder außen + 12 mm
- mit je einer Griffschale innen und außen + 24 mm

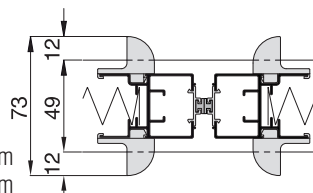

A Boden eben

PT1/8, Seite 13

PT1/10, Seite 9

B bei unsymmetrischer Tür „Maß W“ angeben
 (max. Breite eines Flügels: 1700 mm)

beide Flügel haben die
 gleiche Breite

Bemerkung:

Bei Bestellmaß Breite größer 2600 mm wird das Flügelprofil 10 42 07 verwendet.
 (Register Farben . Sonderformen . Profile)

verwendete Profile

M 1:3

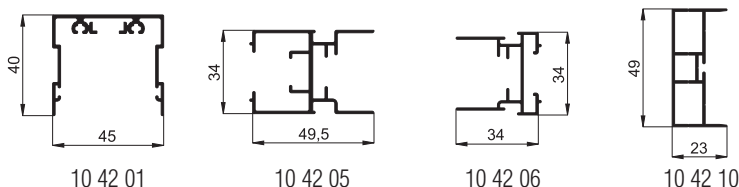

3-D Ansicht von außen

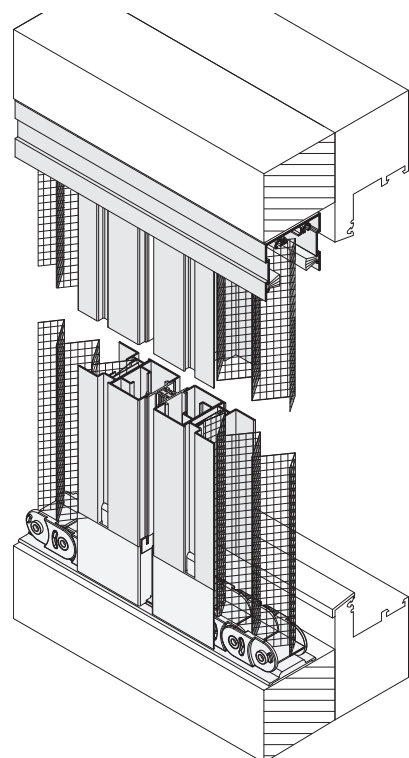

Plissee für Türen

doppelflügelige Anlage mit Montagerahmen **unten offen**

Empfehlung

doppelflügelige Türen

mit Mauerleibungsmontage
und schräger Schwelle

Variante

PT1/8

Preisgestaltung

Plissees für Türen 2,1 x Preisliste 4 von halber Breite

Seite 21

Bestellmaße

Breite = lichte Breite Mauerleibung

- 2 mm

Höhe = siehe Vertikalschnitt

Horizontalschnitt

M 1:4

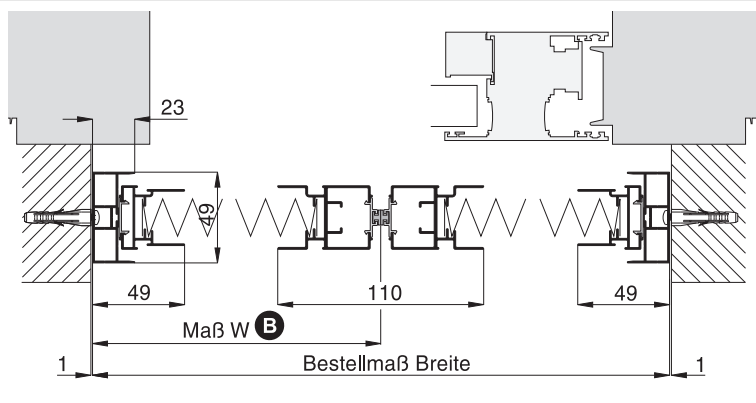

Vertikalschnitt

M 1:3

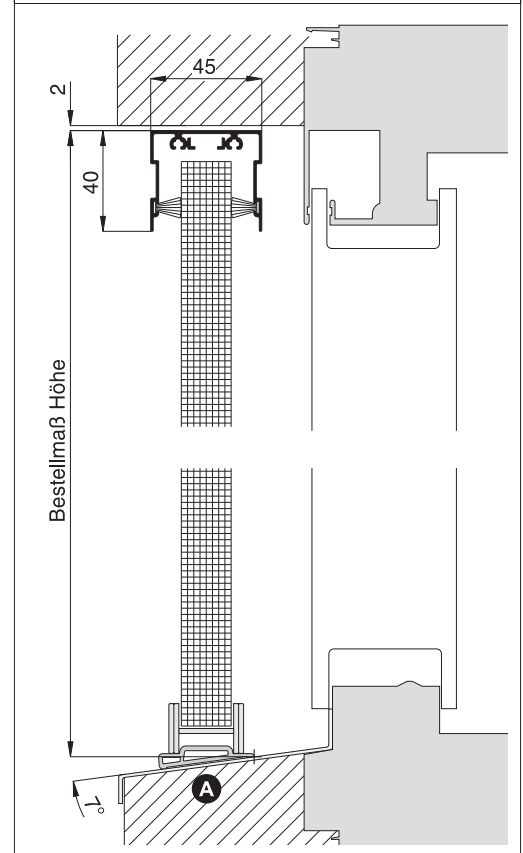

Worauf Sie unbedingt achten sollten

alternativ

Platzbedarf (durch Einbautiefe) ohne Griffschalen:
mind. 49 mm, Profalnut als Griff verwenden.

zusätzlicher Platzbedarf bei Verwendung der
mitgelieferten einclipbaren Griffschalen (4 St.):

- mit einer Griffschale innen oder außen + 12 mm
- mit je einer Griffschale innen und außen + 24 mm

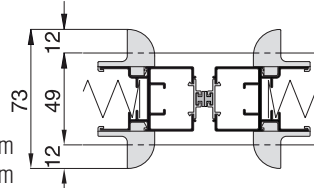

- A** Montage auf schrägem Schwellenblech

PT1/6, Seite 12
PT1/10, Seite 9

- B** bei unsymmetrischer Tür „Maß W“ angeben
(max. Breite eines Flügels: 1700 mm)

beide Flügel haben die
gleiche Breite

Bemerkung:

Bei Bestellmaß Breite größer 2600 mm wird das Flügelprofil 10 42 07 verwendet.
(Register Farben . Sonderformen . Profile)

verwendete Profile

M 1:3

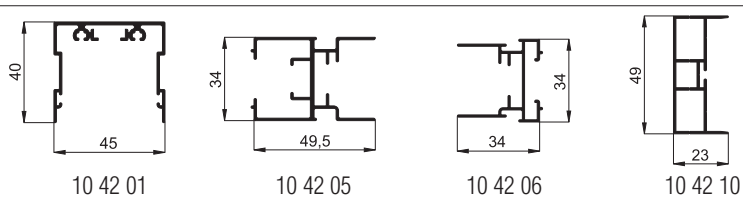

3-D Ansicht von außen

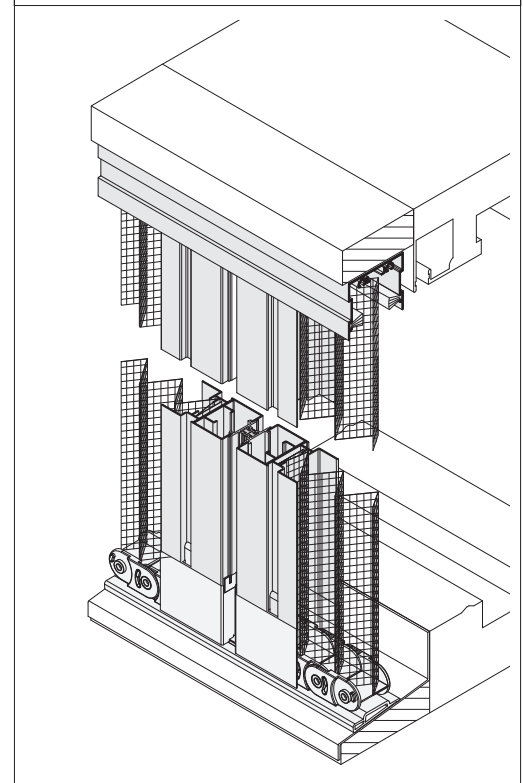

Zusatzausstattungen PT1

Farbauswahl, siehe Register **Farben . Sonderformen . Profile** und Register **Gewebe**

1. Bürstendichtung zur Wandabdichtung

Bei der Montage der Plissees ohne Montagerahmen kann das Flügelprofil 10 42 05 zur Wandabdichtung auf Wunsch mit einer 15 mm langen Bürstendichtung ausgestattet werden (Standard 9 mm).

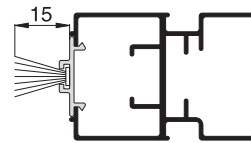

2. Montagebohrungen

Im Standard werden sämtliche Montagerahmen ohne Montagebohrungen ausgeliefert.

Auf Wunsch sind bei folgenden Profilen Montagebohrungen von vorne oder seitlich möglich (bei Bestellung angeben).

Dabei wird das angegebene Montagematerial mitgeliefert.

Montagebohrung von vorne

10 42 10

SK 4,2 x 50 mm (15 04 42.50.TX)
Abdeckkappe (14 23 91)

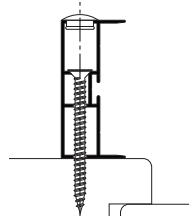

Montagebohrung seitlich

10 42 10

RK 3,9 x 38 mm (15 03 39.38.TX)
Universalfunktionsdübel (15 50 06.35)

Abdeckklebescheibe (14 23 81)
oder Abdeckkappe (14 23 91)

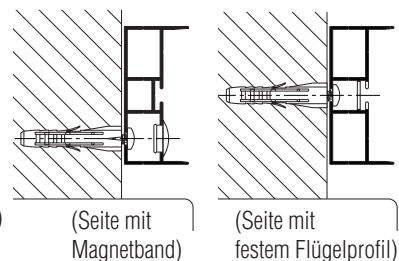

10 42 12

RK 3,9 x 38 mm (15 03 39.38.TX)
Abdeckkappe (14 23 91)

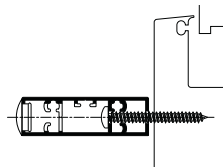

10 42 12

RK 3,9 x 38 mm (15 03 39.38.TX)
Universalfunktionsdübel (15 50 06.35)
Abdeckklebescheibe (14 23 81)

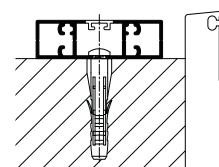

10 95 42

RK 3,5 x 13 mm (15 03 35.13.TX)
Abdeckklebescheibe (14 23 81)

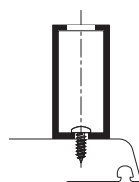

10 95 42

RK 3,9 x 38 mm (15 03 39.38.TX)
Universalfunktionsdübel (15 50 06.35)
Abdeckkappe (14 23 91)

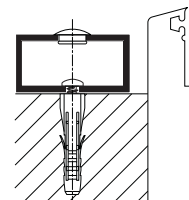

Es muss vom Monteur geprüft werden, ob sich das Montagematerial für den jeweiligen Einbaufall eignet.

3. Zusatzrahmen zur Aufdoppelung

Zur Überbrückung größerer Distanzen (z.B. bei einem Haustürgriff) erhalten Sie auf Wunsch einen Zusatzrahmen aus dem Profil 10 95 42.

Der Zusatzrahmen wird lose mit Schraubeckwinkeln geliefert und kann auf Wunsch mit Montagebohrungen (siehe oben) ausgestattet werden.

Er ist in den Versionen „unten geschlossen“ und „unten offen“ lieferbar.

Sollte die Distanz nicht ausreichen, können auch mehrere Zusatzrahmen übereinander montiert werden. Für diesen Fall empfehlen wir bei Montagebohrungen von vorne vor Ort zu bohren, da diese ab Werk übereinander liegen.

Weitere Zusatz- und Ausgleichprofile finden Sie im Register Montagehilfsmittel.



10 95 42

Variante **ZR 5/1** Zusatzrahmen unten geschlossen

Variante **ZR 5/2** Zusatzrahmen unten offen

Bestellmaß Breite/Höhe
(Außenmaße des Zusatzrahmens)

4. Montagehilfsmittel

Für die Montage der Plissees stehen Ihnen verschiedene Hilfsmittel zur Verfügung.

Diese können Sie dem **Register Montagehilfsmittel** entnehmen.